

AUSSENRAFFSTOREN EC 65

Erzeugnis Systra Nr. 65

Maximale Breite 400 cm, maximale Höhe 400 cm, maximale Fläche 8 m². Max. Fläche von gekuppelten Außenraffstoren 8 m² (Bedienung Kurbel), bzw.. 24 m² (el. Antrieb). Minimale Breite 40 cm (Kurbel), bzw. 60 cm (Motor), min. Höhe 50 cm. Die Breite wird inkl. Führungsschienen angegeben, die Höhe wird inkl. Tragkanal angegeben, die Länge vom Tragkanal wird individuell gelöst - nach dem Anbringungsart am Bau.

Tragkanal 58 x 56 mm, Endschiene nach Lamellenbreite, Lamellen 65 mm, Führungsschiene 18 x 19 mm.

Material: Tragkanal aus verzinktem Stahlblech, Lamellen aus Legierung AlMg, Endschiene und Führungsschienen aus stranggepreßtem Aluminium, Deckgalerie aus gebogenem Aluminiumblech, Lamellentragkordeln aus Polyester, Aufzugsbänder aus Terylen.

Farbe: nach aktuellem Angebot, bei großen Mengen nach RAL und NCS.

Standardausführung: Handbedienung mit Kurbel 45° oder 90°

Sonderausführung: el. Antrieb 220 V, mit Schalter, Gruppenansteuerung, Automatik Sonne-Wind, Fernbedienung, Deckgalerie für Tragkanal und Lamellenpaket.

Montage: - Jalousie - mit speziellen Montagehaltern in Sturz nach oben oder mit Konsolen frontal in Sturz oder auf Fensterrahmen
- Führungsschienen - in Sturz, oder mit speziellen Distanzhaltern auf Fensterrahmen

Bemerkung: - min. Niscentiefe (Sturz) für Tragkanal ist 10 cm, mit Deckgalerie 13 cm
- Kurbellänge 80 - 300 cm
- Kupplung von mehreren Außenraffstoren mit 1 Antrieb (Kurbel oder Motor) möglich - siehe Maßen)

Tabelle - Lichthöhe x Pakethöhe

Lichthöhe	Pakethöhe
101-125 cm	18 cm
126-150 cm	20 cm
151-175 cm	22 cm
176-200 cm	23 cm
201-225 cm	25 cm
226-250 cm	27 cm
251-275 cm	29 cm
276-300 cm	30 cm
301-325 cm	32 cm
326-350 cm	34 cm
351-375 cm	36 cm
376-400 cm	38 cm
mit Deckgalerie	+2 cm

Kupplung der Außenraffstoren

Mit Kurbel können max. 4 Außenraffstoren bedient werden
2 links und 2 rechts. Mit Motor können max. 5 Außenraffstoren bedient werden - Motor in der mittleren Raffstore + 2 + 2.

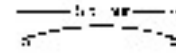

Lamelle "C" 65 mm

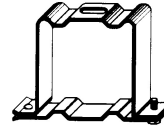

Montagehalter

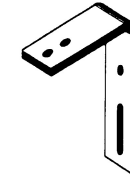

Montagekonsole

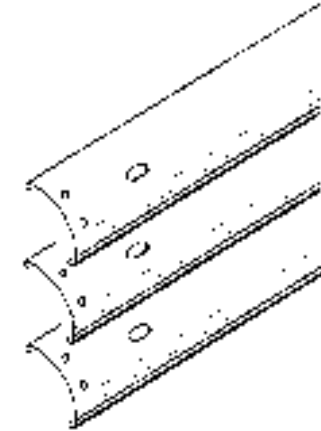

Lamellen EC 65 mm

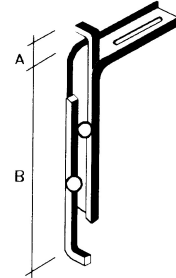

Montagehalter für Deckgalerie

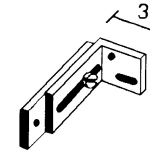

Distanzhalter für Führungsschiene

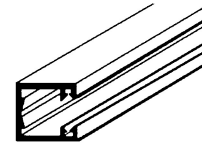

Führungsschiene

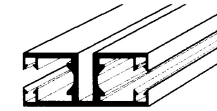

Doppelführungsschiene

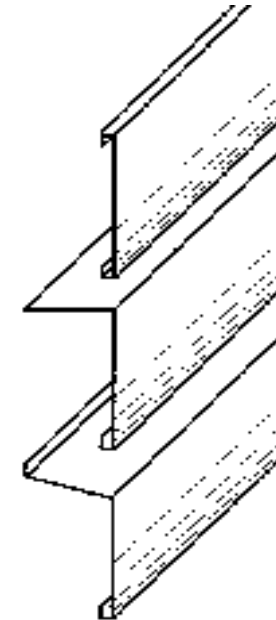

Beispiele von Deckgalerieformen

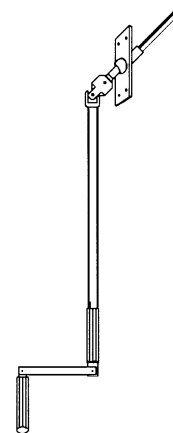

Kurbel - 45°

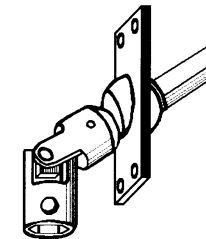

Kurbelgelenk 45° - Detail

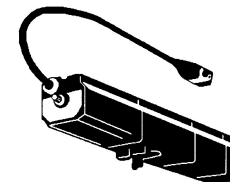

Motor 220V

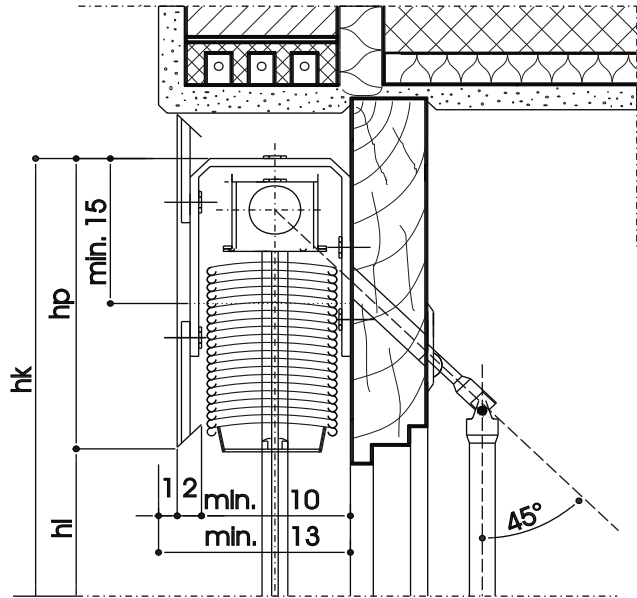

EC 65 - Vertikalschnitt - Montage mit Deckgalerie

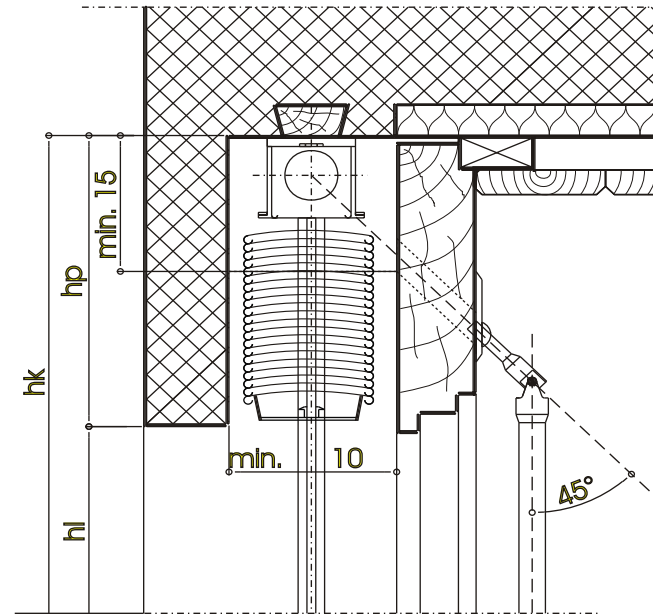

EC 65 - Vertikalschnitt - Montage in Hohlsturz

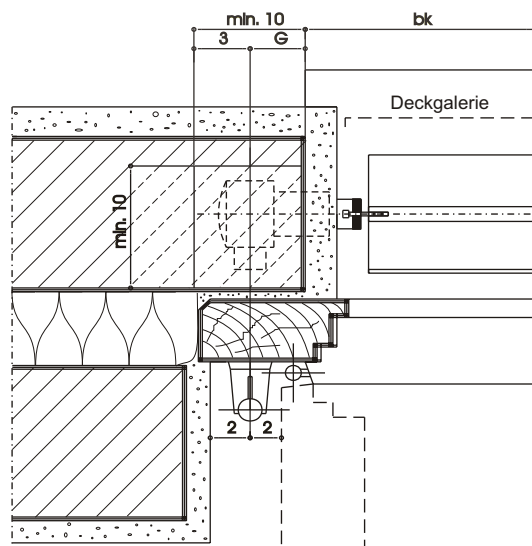

EC 65 - Horizontalschnitt - Montage in Leibung

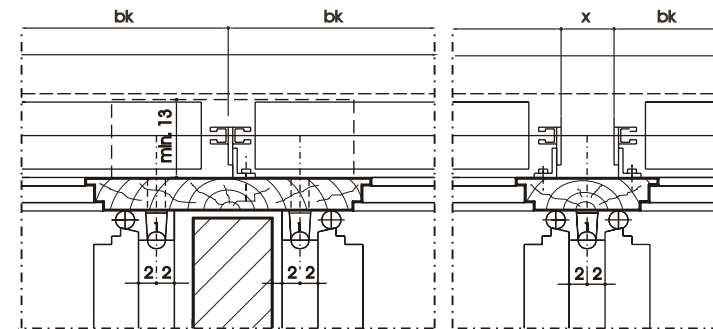

EC 65 - Horizontalschnitt- Montage vor Fassade

hk = Höhe Konstruktion (Storenhöhe)
 hl = Höhe Licht
 hp = Höhe Paket (mit Galerie +2cm)
 bk = Breite Konstruktion (Storenbreite)

Maße in cm